

Varenummer: 03706006
 Beskrivelse: Fluro ledhoved BRF 6
 med kuglelejer

Mål

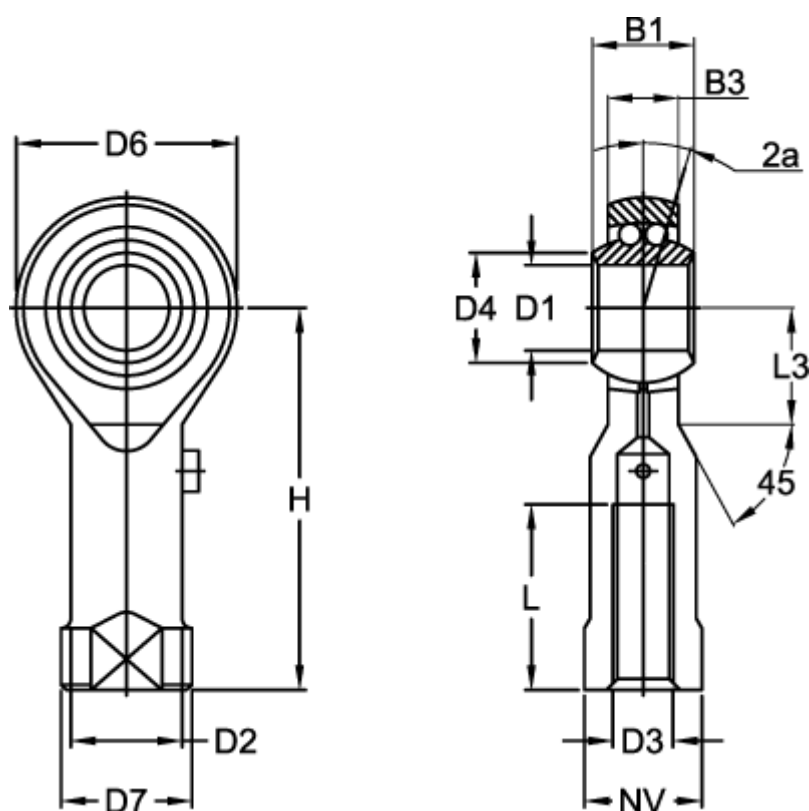

B1 = 9	Dynamisk belastning C (N) = 2750	Vægt (kg) = 0.024
B3 = 6.75	H = 30	
D1 = 6	L = 12	
D2 = 10.0	L3 = 10	
D3 = M6x1	Max o/min = 1350	
D4 = 9.0	NV = 11	
D6 = 20	Statisk belastning (N) = 650	
D7 = 13	Vinkel 2a = 8.0	